

Hliníkové systémy

Okna, dveře a fasády

cs Ovládání, péče a údržba

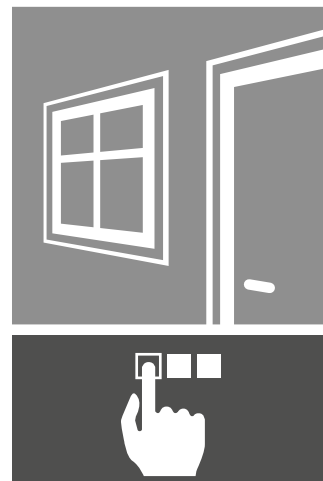

Art.-Nr. 97456 / 01.2015



Zelené technologie pro modrou planetu
Čistá energie ze slunce a oken

SCHÜCO

cs 03 Ovládání, péče a údržba

Obsah

1.0	Bezpečnostní pokyny	6
1.1	Přeprava	8
2.0	Ovládání: okna a balkónové dveře	9
2.1	Otvíravé elementy	9
2.2	Otvíravě-sklopné elementy	9
2.3	Sklopné před otevřením	9
2.4	Schüco TipTronic	10
2.5	Otvíravě-sklopné elementy s klíčkou	11
2.6	Štulpové elementy	12
a.)	Chodící a stojící křídlo otvíravé	12
b.)	Chodící křídlo otvíravě-sklopné a stojící křídlo otvíravé	12
2.7	Kyvná okna	13
2.8	Otočná okna (kolem svislé osy)	13
2.9	Nastavení kyvného ložiska	14
2.10	Omezovač křídla kyvného a otočného okna (volitelný)	14
2.11	Vyháknutí omezovače křídla (za účelem čištění)	14
2.12	Sklopný nadsvětlík se skrytým nebo vrchním kováním	15
2.13	Vyháknutí vrchního kování nadsvětlíku (za účelem čištění)	16
2.14	Vyháknutí skrytého kování nadsvětlíku (za účelem čištění)	16
2.15	Sklopný světlík se zástrčí	17
2.16	Sklopný světlík s okenní klikou	17
2.17	Vyháknutí sklopných nůžek (za účelem čištění)	18
2.18	Vyháknutí bezpečnostních nůžek (za účelem čištění)	18
2.19	Bezpečnostní nůžky 200 kg	19
2.20	Omezovač otvírání	19
2.21	Skládací elementy	20
a.)	Skládací elementy bez otvíravých dveří	20
b.)	Skládací elementy s otvíravými dveřmi	21
2.22	Posuvné elementy	22
a.)	Ovládání pomocí rukojeti	22
b.)	Ovládání západky bez vrácení do původní polohy	22
b.)	Ovládání západky s vrácením do původní polohy	22
d.)	Ovládání pomocí okenní kliky	23
e.)	Ovládání pomocí tlačítkové okenní kliky	23
f.)	Ovládání pomocí uzamykatelné okenní kliky	23
g.)	Ovládání pomocí rukojeti	24
h.)	Ovládání pomocí rukojeti a cylindrické vložky	24
i.)	Doplňková závora na středu	24
2.23	Posuvné elementy se zdvihem	25
a.)	Ovládání pomocí rukojeti	25
b.)	Ovládání pomocí uzamykatelné rukojeti	25
c.)	Doplňková závora na středu	25
2.24	Paralelně odstavné posuvné sklopné (elementy PASK)	26
a.)	Kování s přítlakem (především dveří)	26
b.)	Kování bez přítlaku (především dveří)	26
2.25	Otvíravé elementy, otevírané ven	27
2.26	Výklopné elementy, otevírané ven	27
2.27	Křídla vyklápěná ven	28
a.)	Schüco AWS 102	28
b.)	Schüco AWS 114	29
2.28	Paralelně otvíravá okna, otvíraná ven	30

2.29	Střešní okna, otevíraná ven	31
2.30	Uzamykatelné kliky a okenní a balkonové elementy odolné proti vloupání	32
2.31	Spárové přivětrávání	32
a.)	Spárové přivětrávání připevněné zvenku	32
b.)	Spárové přivětrávání - skryté upevnění	33
c.)	Stupňové spárové přivětrávání	33
2.32	Zamezení otevření	34
2.33	Obrtlík	34
2.34	Válcová západka (např. pro balkonové dveře)	34
2.35	Omezovač otvírání	35
2.36	Zajištění proti přibouchnutí	35
3.0	Ovládání dveří	36
3.1	Uzamknutí dveří, zvenku madlo	36
3.2	Uzamknutí dveří, zvenčí koule	36
3.3	Uzamknutí dveří, dveře s pojistkou proti otevření	37
3.4	Uzamknutí dveří, dveře s automatickým zamknutím	38
3.5	Uzamknutí dveří, dveře s elektrickým otvíračem	38
3.6	Uzamknutí dveří, dveře s motorickým zámkem	39
3.7	Uzamknutí dveří, dveře s elektricky aktivovaným zámkem	39
3.8	Uzamknutí dveří, s cylindrickou vložkou s uzamykacím knoflíkem	39
3.9	Uzamknutí dveří, 2-křídle dveře	40
3.10	Uzamknutí dveří, 2-křídle dveře s panikovým kováním	41
a.)	Uzávorování stojícího křídla otočnou klikou	41
b.)	Uzávorování stojícího křídla panikovou tyčí	42
3.11	Magnetický stavěč dveří	43
3.12	Stavěč křídla	43
3.13	Dveřní zavírač	43

4.0	Chybné používání	44
5.0	Čištění a péče	45
5.1	Všeobecné pokyny	45
5.2	Čistící a servisní prostředky	45
5.3	Všeobecné pokyny ohledně čištění	46
6.0	Údržba	47
6.1	Čištění odvodňovacích kanálků	48
6.2	Čištění vodících lišt posuvných a skládacích elementů	48
6.3	Kontrola a mazání těsnění	48
6.4	Údržba kování	49
6.5	Dveře	50
6.6	Údržba cylindrické vložky	50
6.7	Dveřní závěsy	51
7.0	Správné větrání	52
7.1	Větrání v létě/zimě	52
7.2	Dávkové větrání	53
8.0	Poradenství a opravy	54
8.1	Smlouva o provádění údržby	54

1.0 Bezpečnostní pokyny

Při manipulaci s hliníkovými elementy dodržujte následující bezpečnostní pokyny.



Nebezpečí vypadnutí

Otevřené elementy představují nebezpečí pro vypadnutí člověka.
Nenechávejte otevřené elementy nikdy bez dozoru.

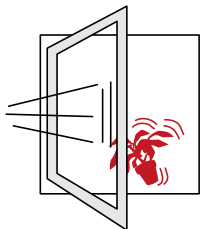

Nebezpečí vypadnutí přibouchnutím otevřeného elementu

Otevřené elementy se mohou při průvanu přibouchnout a srazit přitom různé předměty.
Při průvanu či větrném počasí uzavřete okenní a dveřní křídla. Větrným počasím či průvanem se rozumí stav, kdy tlakem vzduchu může dojít k samočinnému a nekontrolovanému otevření či uzavření otevřených okenních a dveřních křídla.

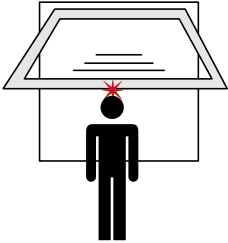

Nebezpečí poranění pohyblivými křídly

Sklopné elementy se mohou při vyháknutí z úchytného mechanismu nečekaně přiklopit. Sklopné a otočné elementy v sobě skrývají to riziko, že křídlo může při otvírání resp. zavírání svým rozmáchlým kyvem způsobit zranění přítomných osob.

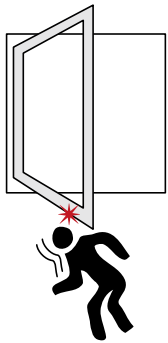

Nebezpečí úrazu u otevřeného elementu

Při pohybu pod otevřenými elementy hrozí značné nebezpečí poranění. Uzavřete otevřená křídla, pokud se budete pohybovat v jejich prostoru nebo nachází-li se v místnosti děti.

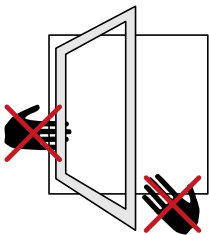

Nebezpečí přivření

Při obsluze oken, balkónových a vchodových dveří pozor na přiskřípnutí prstů mezi křídlem okna/dveří a rámem.



Informace

Další bezpečnostní pokyny naleznete v následujících popisech. Následující popis logicky platí také pro obsluhu oken a dveří vložených do fasádních konstrukcí.



Varování

Činnosti, jako přepravu, montáž, demontáž, údržbu či opravy pokud možno přenechte kvalifikovanému personálu specializovaných firem.

1.1 Přeprava



Varování

Ohrožení života neodbornou manipulací a přepravou!

V případě neodborné manipulace a přepravy elementů může dojít k nebezpečným situacím, které mohou mít za následek závažná poranění nebo dokonce usmrcení. Přenechte proto manipulaci a přepravu, jakož i instalaci a montáž specializovaným firmám.



Informace

Kromě toho doporučujeme dodržovat následující směrnice:

TLE.01 svazu výrobců oken a fasád

Správná přeprava, skladování a instalace prefabrikovaných oken a venkovních dveří.

Během přepravy a nakládání/vykládání, především za použití pomocných prostředků, jako přísavek, přepravních sítí, paletových vozíků či jeřábů, může docházet ke vzniku reakčních sil, které mohou poškodit nebo deformovat zabudované kování. Během přepravy, nakládání a vykládání proto dodržujte následující pokyny:

- ▶ Upevňovací body volte vždy tak, aby výsledné reakční síly nepřekračovaly konstrukční zatížení elementů v určené instalační poloze. To platí především pro body usazení.
- ▶ Použijte vždy přepravní pojistky odpovídající příslušné šířce lemu (jako např. distanční špalíky), abyste křídlo během přepravy udrželi v určené poloze v rámu, který by měl vynášet reakční síly působící na křídlo.
- ▶ Přepravujte elementy pokud možno v určené instalační poloze, aby výsledné reakční síly nepřekračovaly konstrukční zatížení elementů v určené instalační poloze. To platí především pro body usazení. Není-li možno zajistit přepravu v určené instalační poloze, vyhákněte příslušná křídla a přepravte je odděleny od jejich rámu.

2.0 Ovládání: okna a balkónové dveře

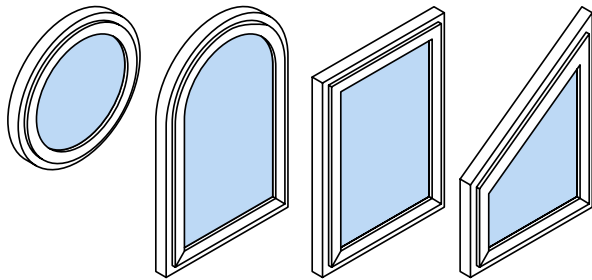

Následující návody k obsluze platí pro všechny typy elementů a způsoby otevírání.

2.1 Otvíravé elementy

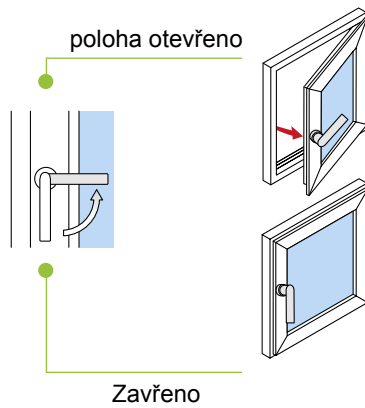

2.2 Otvíravě-sklopné elementy

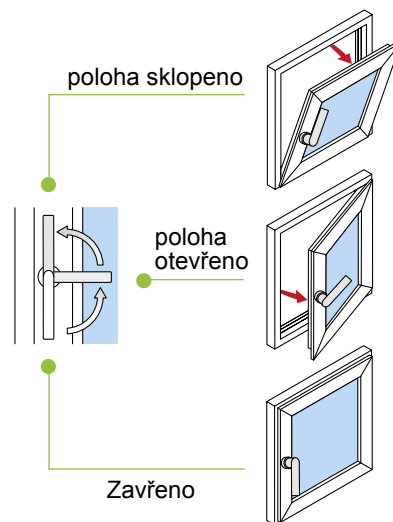

2.3 Elementy sklopné před otevřením

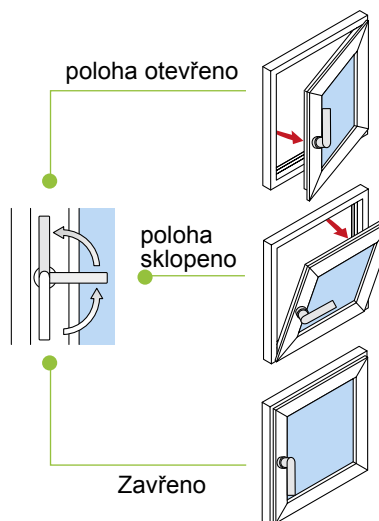

2.4 Elementy Schüco TipTronic



Varování

Při obsluze oken pozor na přiskřípnutí prstů mezi křídlem okna/dveří a rámem.



Informace

Obsluha může být prováděna pouze tehdy, je-li zajištěn přívod elektrického proudu.

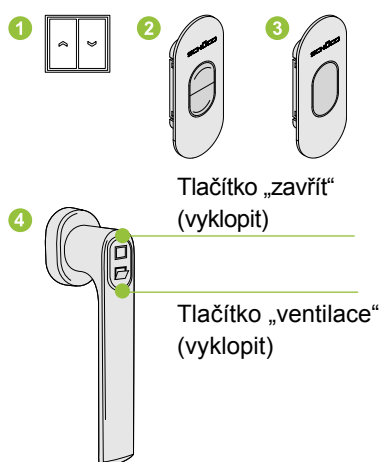

Možnosti obsluhy:

- 1 Tlačítko
- 2 Ovládací přepínač
- 3 Ovládací tlačítko
- 4 E-klika

Modrá LED

1. Svítí za normálního provozu
2. Bliká při činnosti. Význam naleznete v návodu k obsluze a uvedení do provozu Schüco TipTronic

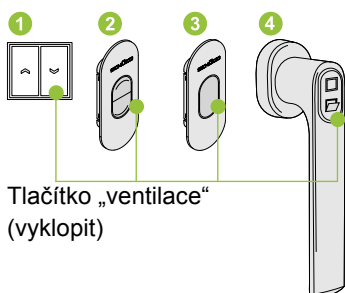

Otevření křídla

- Stiskněte krátce tlačítko „ventilace“: křídlo se začne otvírat (pohyb lze zastavit stisknutím druhého tlačítka).



Uzavření křídla

- Stiskněte tlačítko „zavřít“: křídlo se zavře.

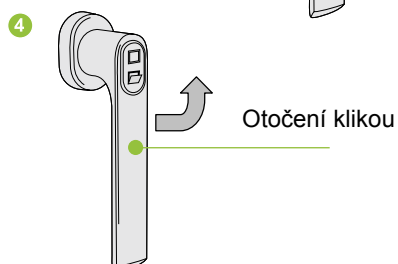

Otevření pootočením kliky (pouze u otvíravě-sklopných elementů)

- Pootočte klikou o 90°: křídlo bude uvolněno a lze ho manuálně otevřít.

Uzavření křídla

- Manuálně uzavřete křídlo a pootočte klikou o 90°: křídlo bude automaticky uzamčeno.

2.5 Otvíravě-sklopné elementy s klikou

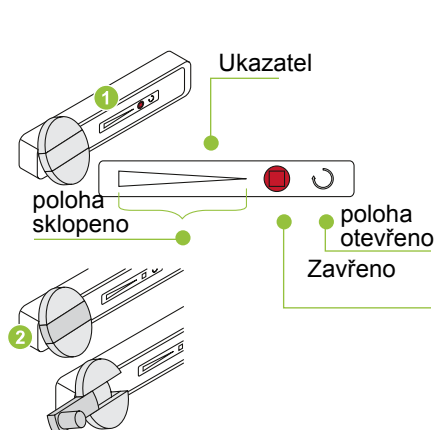

Pouzdro s klikkou je opatřeno ukazatelem **1**. Červený ukazatel indikuje, ve které pozici se kování nachází.



Upozornění

Červeným ukazatelem nepřejíždějte přes koncovou polohu, jinak dojde ke zničení kování.

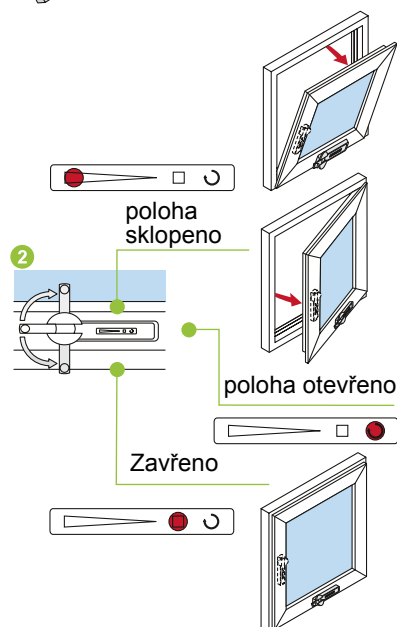

Otevření do sklopné pozice

1. Vyklopte otočnou klikku **2** z otočné hlavy.
2. Otáčejte klikkou doleva, dokud nedosáhnete požadovaného stupně otevření. Stupeň otevření lze nastavit plynule. Červený ukazatel indikuje pozici vyklopení.



Zavření ze sklopné pozice

- ▶ Otáčejte klikkou doprava, dokud ukazatel neindikuje pozici uzavření.



Otevření

1. Vyklopte otočnou klikku **2** z otočné hlavy. Otáčejte klikkou doprava, dokud ukazatel neindikuje otevření.
2. Otevřete křídlo.



Zavření

1. Zavřete křídlo.
2. Otáčejte klikkou doleva, dokud ukazatel neindikuje pozici uzavření.



2.6 Štulpové elementy

a.) Chodící a stojící křídlo otvíravé

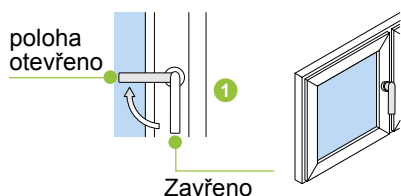

Otevření chodícího křídla

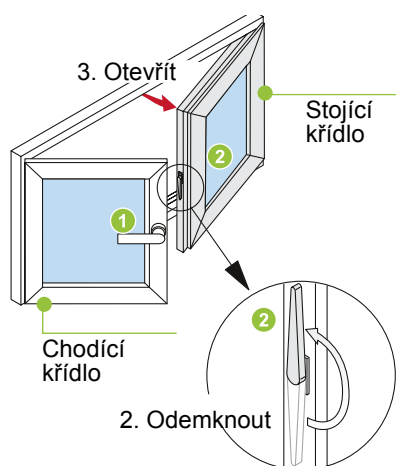

Otevření stojícího křídla

1. Otevřete chodící křídlo ①
2. Překlopte páčku ② v drážce
3. Otevřete stojící křídlo

Zavření v opačném pořadí.

b.) Chodící křídlo otvíravě-sklopné a stojící křídlo otvíravé

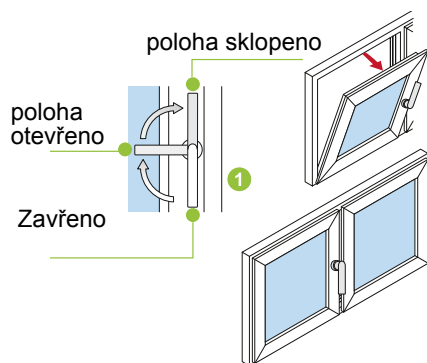

Otevření chodícího křídla

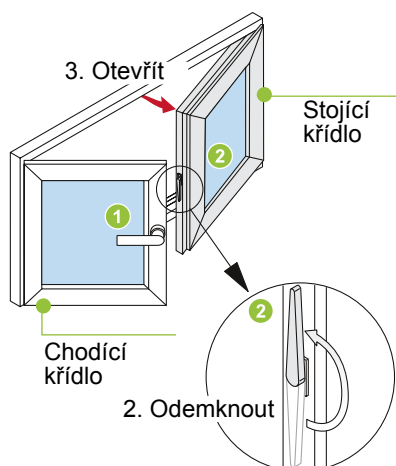

Otevření stojícího křídla

1. Otevřete chodící křídlo ①
2. Překlopte páčku ② v drážce
3. Otevřete stojící křídlo

Zavření v opačném pořadí.

2.7 Kyvná okna

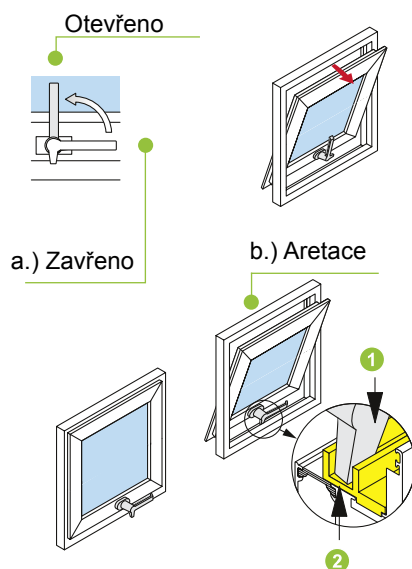

Uložení kyvného okna je vybaveno brzdou, která drží element v otevřené poloze. Vodorovná poloha kliky má dvě funkce.

- a.) Uzavírá kyvné křídlo.
- b.) Aretuje kyvné křídlo do spárového větrání.

Aretace kyvného křídla

1. Otevřete kyvné okno.
2. Klikou pootočte do vodorovné polohy, až čep kliky zapadne do vybrání v okenním rámu.



Varování

Pokud se s křídlem manipuluje příliš lehce, musí údržba seřídít brzdu kování, aby nedocházelo k nekontrolovanému zavírání.

Uložení kyvného okna nesmí být olejováno ani mazáno, jinak by se křídlo mohlo nekontrolovaně pohybovat.

2.8 Otočná okna (kolem svislé osy)

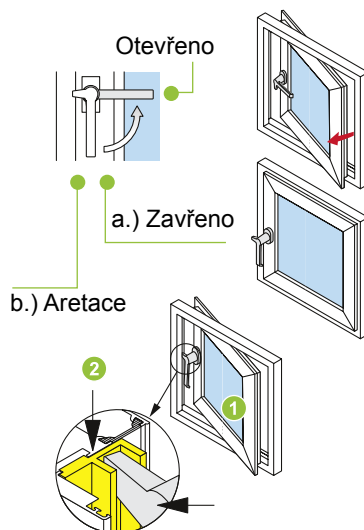

Svislá poloha kliky má dvě funkce.

- a.) Uzavírá otočné okno.
- b.) Aretuje otočné okno do spárového větrání.

Aretace otočného okna

1. Otevřete otočné okno.
2. Klikou pootočte do vodorovné polohy, až čep kliky zapadne do vybrání v okenním rámu.



Varování

Uložení kyvného okna nesmí být olejováno ani mazáno, jinak by se křídlo mohlo nekontrolovaně pohybovat.

2.9 Nastavení kyvného ložiska



Kyvné ložisko, pohled zvenčí

Kyvné ložisko by mělo být nastaveno před zasklením v následujícím pořadí:

1. Kyvné/otočné okno otevřete do pozice 180°
2. Seřizovací šrouby 1 a 2 (viz obr.) na pravé a levé straně ložiska utáhněte na doraz
3. Kyvné/otočné okno 5x otevřete a zavřete do pozice 180°
4. Zasklete okno
5. Seřizovací šrouby 1 a 2 povolte natolik (u Schüco TipTronic zcela povolit), aby okno zůstalo stát v jakékoliv poloze a současně byla zajištěna jeho pohodlná a snadná obsluha

Jelikož se jedná o mechanickou brzdu, doporučujeme, z důvodu možného opotřebení, provádět její každoroční údržbu.

U těžších skel a širokých nízkých kyvných oken doporučujeme použít další přídatný omezovač otevírání

2.10 Omezovač křídla kyvného a otočného okna (volitelný)

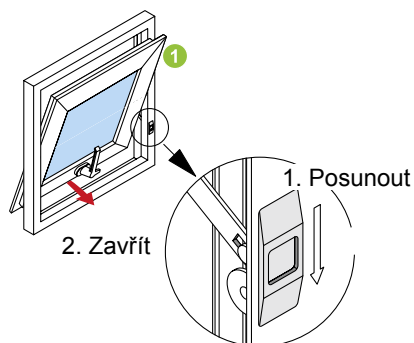

Omezovač omezuje úhel otevření křídla a aretuje ho v otevřeném stavu.

Otevření okna

► Otevřete okenní křídlo, tak aby omezovač zapadl. Funkce otevírání viz kapitola 2.7 a 2.8.

Zavření okna

1. Uvolněte omezovač posunutím aretačního prvku
2. Zavřete kyvné okno

2.11 Vyháknutí omezovače křídla (za účelem čištění)

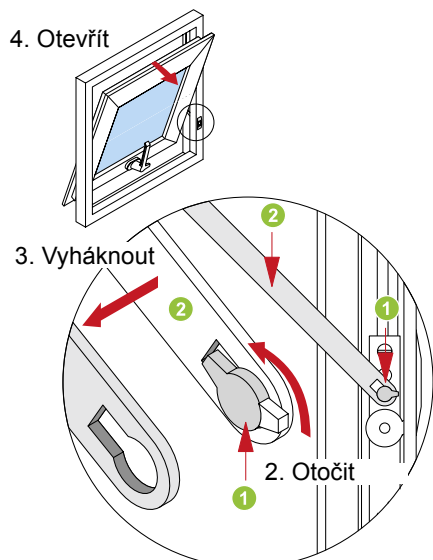

Varování

Před vyháknutím kování je nutno okenní křídlo podepřít. Dbejte na to, aby byla podepřena celá váha křídla. Podepřením zamezíte nekontrolovanému zavření okna. V prostoru klopného křídla se nesmí nacházet žádné předměty či osoby.

Aby se okenní křídlo dalo zcela překlopit (za účelem čištění), je třeba vyháknout omezovač.

1. Otevření okenního křídla. Funkce otevírání viz kapitola 2.7 a 2.8
2. Otočte pojistku, tak aby zapadla do vybrání
3. Vyhákněte hlavní rameno 2
4. Vyklopte křídlo

Zaháknutí v opačném pořadí.

2.12 Sklopný nadsvětlík se skrytým nebo vrchním kováním

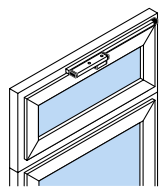

Zavřeno

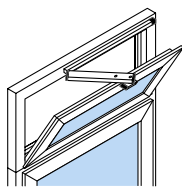

Otevřeno

Možnosti obsluhy:

- 1 Páka
- 2 Otočná klika
- 3 El. otvírač

1

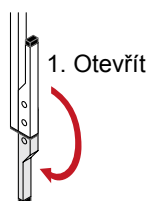

1. Otevřít

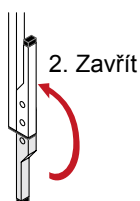

2. Zavřít

Otevření a zavření

Pomocí páky **1**

1. Nadsvětlík se otevře sklopením páky dolů.
2. Nadsvětlík se zavře sklopením páky dolů.

2

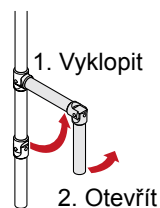

1. Vyklopit

2. Otevřít

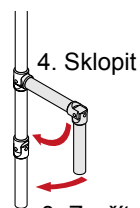

4. Sklopit

3. Zavřít

2 Otočnou klikou

1. Vjměte otočnou kliku z držáku a nastavte ji do polohy otáčení.
2. Nadsvětlík otevřete otáčením kliky doleva.
3. Nadsvětlík uzavřete otáčením kliky doprava.
4. Otočnou kliku upevněte do držáku.

3

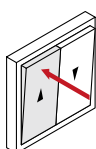

1. Otevřít

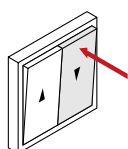

2. Zavřít

3 El. otvíračem

1. Tlačítko podržte stisknuté do té doby, dokud nadsvětlík nedosáhne požadované polohy otevření.
2. Tlačítko podržte stisknuté do té doby, dokud se nadsvětlík zcela neuzavře.



Informace

Přiražení nadsvětlíku na spodní element brání sklopné bezpečnostní nůžky.

2.13 Vyháknutí vrchního kování nadsvětlíku (za účelem čištění)



Varování

Před vyháknutím kování je nutno okenní křídlo podepřít. Dbejte na to, aby byla podepřena celá váha křídla. Podepřením zamezíte nekontrolovanému zavření sklápěcího okna. V prostoru klopného křídla se nesmí nacházet žádné předměty či osoby.

U kyvných ložisek Schüco AvanTec lze křídlo vyklopit do maximální polohy 90°. Podepřete dodatečně křídlo, zabráníte tak neopravitelným škodám.

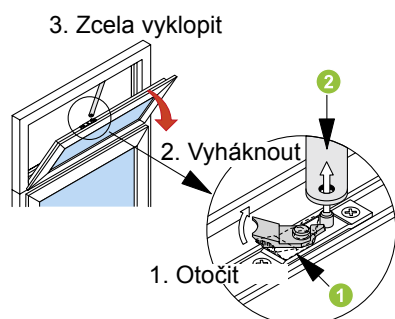

Aby se okenní křídlo dalo zcela vyklopit (za účelem čištění), je třeba vyháknout vrchní kování.

Otevření sklopného křídla.

1. Otevřené křídlo podepřete a překlopte pojistku ①
2. Vyhákněte hlavní rameno ②
3. Křídlo pomalu zcela vyklopte

Zaháknutí v opačném pořadí.

2.14 Vyháknutí skrytého kování nadsvětlíku (za účelem čištění)

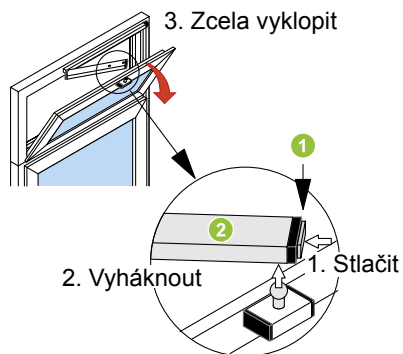

Aby se okenní křídlo dalo zcela vyklopit (za účelem čištění), je třeba vyháknout vrchní kování.

Otevření sklopného křídla.

1. Podepřete otevřené křídlo a stlačte zabezpečovací knoflík ①
2. Vyhákněte hlavní rameno ②
3. Křídlo pomalu zcela vyklopte

Zaháknutí v opačném pořadí.

2.15 Sklopný nadsvětlík se zástrčí

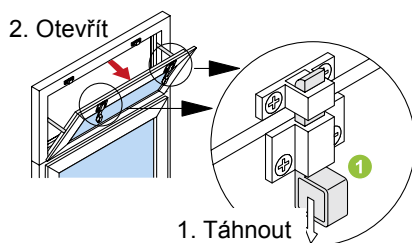

Otevření

1. Uvolněte obě zástrče zatažením za očka ①.
2. Otevření sklopného křídla.

Při zavírání nadsvětlík přitlačte, až zástrče zaskočí.

2.16 Sklopný nadsvětlík s okenní klikou

Okenní klika nahoře

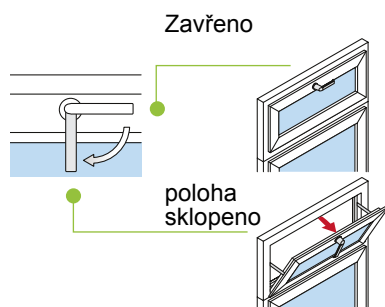

Okenní klika zboku

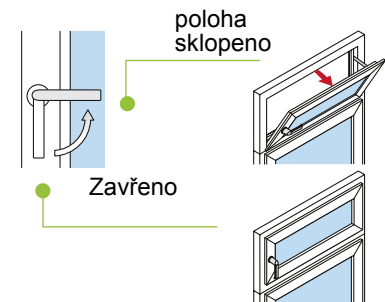

Informace

Přiražení nadsvětlíku na spodní element brání sklopné bezpečnostní nůžky.



Varování

U kyvných ložisek Schüco AvanTec lze křídlo vyklopit do maximální polohy 90°. Podepřete dodatečně křídlo, zabráníte tak neopravitelným škodám.

2.17 Vyháknutí nůžek v drážce (za účelem čištění)



Varování

Před vyháknutím nůžek v drážce je nutno sklopné křídlo podepřít. Dbejte na to, aby byla podepřena celá váha křídla. Podepřením zamezíte nekontrolovanému zavření sklápěcího okna. V prostoru klopného křídla se nesmí nacházet žádné předměty či osoby.

U kyvných ložisek Schüco AvanTec lze křídlo vyklopit do maximální polohy 90°. Podepřete dodatečně křídlo, zabráníte tak neopravitelným škodám.



Upozornění

Dbejte na to, že zcela sklopné křídlo může svým kováním (okenní klikou) poškodit spodní element.

Aby se okenní křídlo dalo zcela vyklopit (za účelem čištění), je třeba vyháknout boční nůžky v drážce.

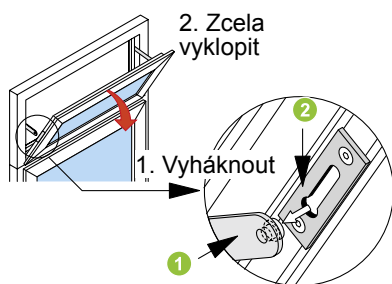

Otevření sklopného křídla.

1. Otevřené křídlo přivěte natolik, aby se rameno nůžek ① dalo vyháknout z vodícího prvku ②
2. Křídlo pomalu zcela vyklopte

Zaháknutí v opačném pořadí.

2.18 Vyháknutí bezpečnostních nůžek (za účelem čištění)



Varování

Před vyháknutím nůžek v drážce je nutno sklopné křídlo podepřít. Dbejte na to, aby byla podepřena celá váha křídla. Podepřením zamezíte nekontrolovanému zavření sklápěcího okna. V prostoru klopného křídla se nesmí nacházet žádné předměty či osoby.

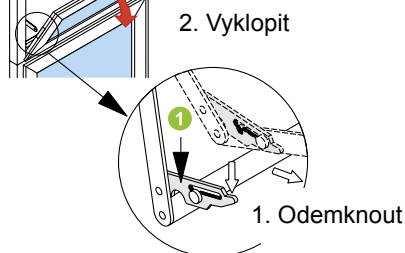

Aby se okenní křídlo dalo zcela vyklopit (za účelem čištění), je třeba vyháknout boční nůžky v drážce.

Otevření okenního křídla.

1. Podržte otevřené křídlo a odjistěte ① zástrč
2. Křídlo pomalu vyklopte

Zaháknutí: po zavření křídla se bezpečnostní nůžky samy zaháknou.

2.19 Bezpečnostní nůžky 200 kg



Varování

Nepovolujte úchytné šrouby ramen nůžek za účelem čištění. Tyto úchytné šrouby smí být povolovány pouze odborníky za účelem montáže a demontáže.

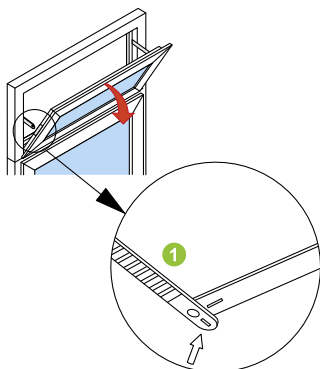

Aretace sklopného křídla

1. Podepřete otevřené křídlo a přitlačte rameno nůžek.

Otevřené křídlo přivřete natolik, aby se rameno nůžek dalo vyháknout z vodícího prvku ①.

2. Křídlo je nyní zaaretováno.

2.20 Omezovač otvírání



Varování

Nepovolujte úchytné šrouby ramen nůžek za účelem čištění. Tyto úchytné šrouby smí být povolovány pouze odborníky za účelem montáže a demontáže.

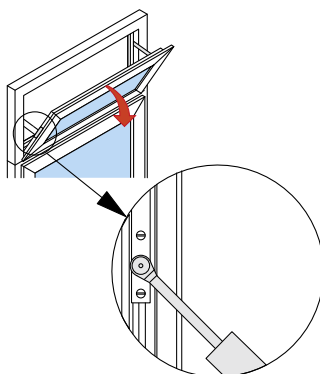

2.21 Skládací elementy

a.) Skládací elementy bez otvíravých dveří



Varování

Při otvírání a zavírání nesahejte do prostoru zlomu elementu, hrozí zde nebezpečí přiskřípnutí.



Informace

Popsaná obsluha platí pouze pro vyobrazený typ elementů.

Otevření

1. Otočením klíče ① odemkněte zámek
2. Otočením ② rukojeti nahoru odjistěte skládací element
3. Křídlo otevřete zatlačením na madlo ③
4. Otevřete křídlo

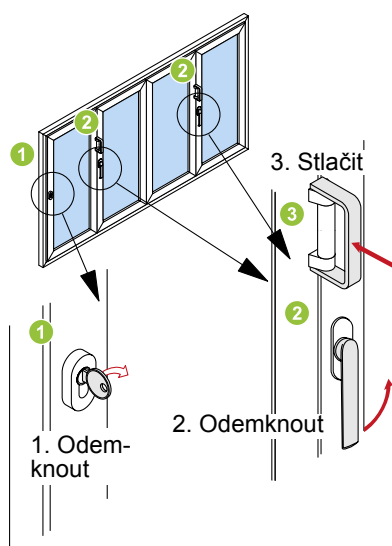

Zavření

1. Roztáhněte křídlo za madlo ③ připevněné k rámu elementu
2. Skládací element uzávěrujte stisknutím ② rukojeti
3. Otočením klíče zamkněte zámek ①

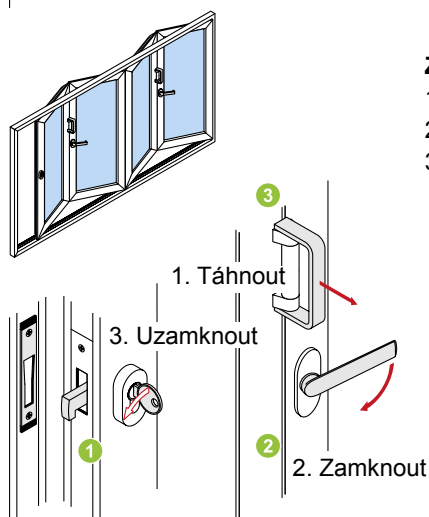

b.) Skládací elementy s otvíravými dveřmi



Varování

Při otvírání a zavírání nesahejte do prostoru zlomu elementu, hrozí zde nebezpečí přiskřípnutí.



Informace

Popsaná obsluha platí pouze pro vyobrazený typ elementů.

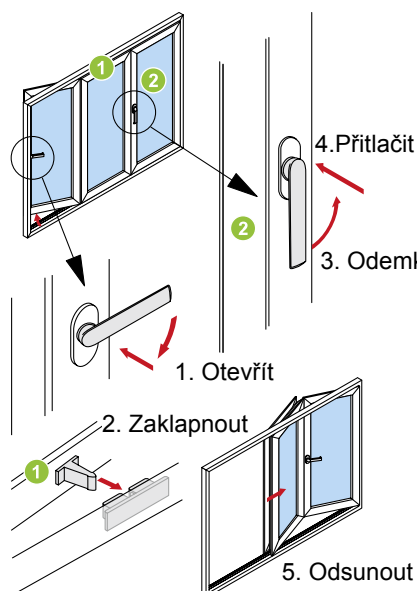

Otevření

1. Otočte otvíravé dveře o 180°. Zaklapněte je do úchyty ① v sousedním křídle.
2. Otočením ② rukojeti nahoru odjistěte skládací element.
3. Stiskněte rukojeť
4. Odsuňte skládací element

Zavření

1. Posuvné křídlo přitáhněte za rukojeť ②.
2. Skládací element uzávornujte
3. Zavřete otvíravé dveře.

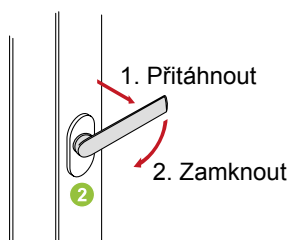

2.22 Posuvné elementy

a.) Ovládání pomocí rukojeti

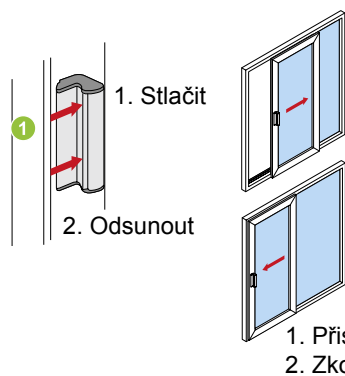

Otevření

1. Posuvné křídlo odzávorujte zatlačením na vnitřní část madla ①
2. Posuňte posuvné křídlo

Zavření

1. Posuvné křídlo zcela přisuňte
2. Dbejte na to, aby zapadla uzávěra madla

1. Přisunout
2. Zkontrolujte zaklapnutí madla

b.) Ovládání západky bez vrácení do původní polohy

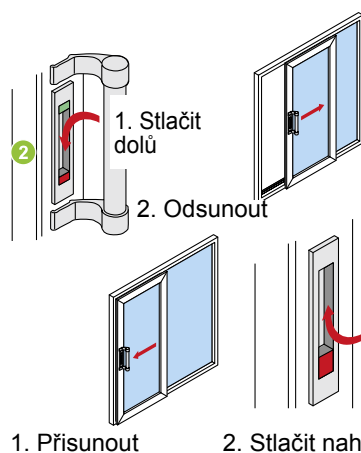

Otevření

1. Posuvné křídlo odzávorujte uvolněním západky ②.
Signální barevná plocha = zelená
2. Posuňte posuvné křídlo pomocí úchyty/madla

Zavření

1. Posuvné křídlo pomocí úchyty/madla zcela zavřete
2. Posuvné křídlo uzávorujte posunutím západky ②.
Signální barevná plocha = červená

1. Přisunout
2. Stlačit nahoru

b.) Ovládání západky s vrácením do původní polohy

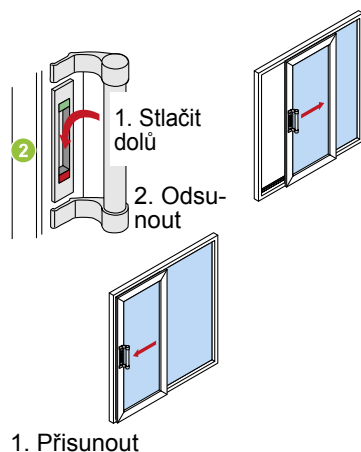

Otevření

1. Posuvné křídlo odzávorujte uvolněním západky ② a západku podržte stlačenou - Signální barevná plocha závorovacího prvku = zelená
2. Posuňte posuvné křídlo pomocí úchyty/madla. Jakmile se dostanete z uzávěry, můžete přítlak na západku uvolnit - Signální barevná plocha závorovacího prvku = červená

Zavření

1. Posuvné křídlo pomocí úchyty/madla zcela zavřete. Uzávěra sama zaklapne a uzamkne křídlo.
Pozor: nebezpečí zabouchnutí dveří!

1. Přisunout

Aby nedocházelo k nadměrnému opotřebování závorové mechaniky, doporučujeme závorování manuálně pomocí (přítlačením mechanismu západky).

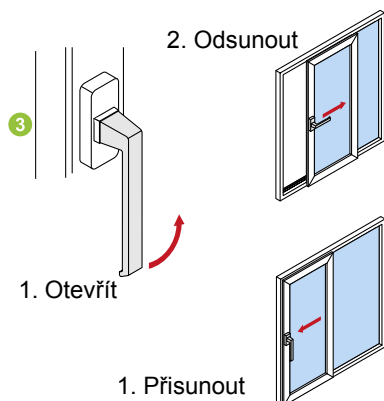
d.) Ovládání pomocí okenní kliky**Otevření**

1. Kliku ③ pootočte o 90° proti směru hodinových ručiček
2. Posuvné křídlo zcela odsuňte

Zavření

1. Posuvné křídlo zcela zavřete
2. Kliku ③ pootočte o 90° ve směru hodinových ručiček

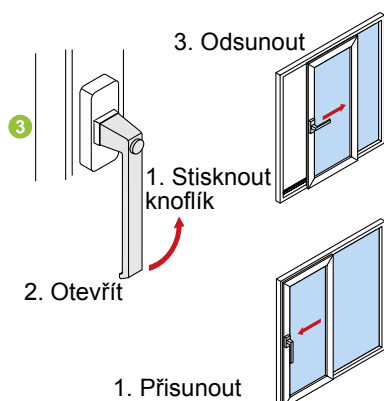
e.) Ovládání pomocí tlačítkové okenní kliky**Otevření**

1. Stiskněte knoflík na klice
2. Kliku ③ pootočte o 90° proti směru hodinových ručiček a povolte stisk knoflíku
3. Posuvné křídlo zcela odsuňte

Zavření

1. Posuvné křídlo zcela zavřete
2. Kliku ③ pootočte o 90° ve směru hodinových ručiček

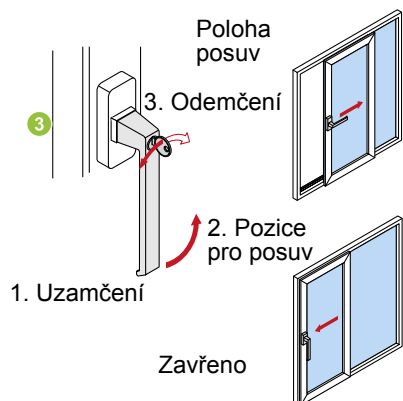
d.) Ovládání pomocí uzamykatelné okenní kliky**Otevření**

1. Klíčem otočte doprava (odemčení)
2. Kliku ③ pootočte o 90° proti směru hodinových ručiček
3. Posuňte posuvné křídlo

Zavření

1. Posuvné křídlo zcela přisuňte.
2. Kliku ③ pootočte o 90° ve směru hodinových ručiček
3. Klíčem otočte doleva (uzamčení)

g.) Ovládání pomocí rukojeti

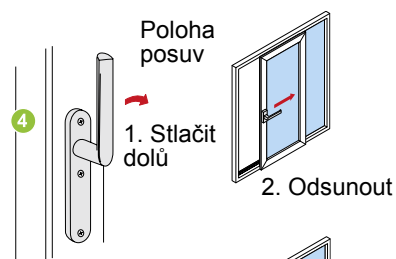

Otevření

1. Kliku 4 pootočte o 90° ve směru hodinových ručiček
2. Posuňte posuvné křídlo

Zavřeno

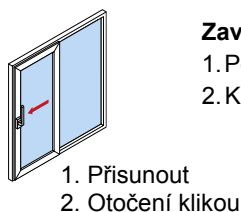

Zavření

1. Posuvné křídlo zcela přisuněte
2. Kliku 4 pootočte proti směru hodinových ručiček

h.) Ovládání pomocí rukojeti a cylindrické vložky

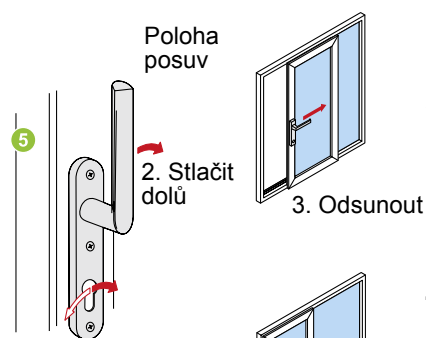

Otevření

1. Posuvné křídlo odemkněte pomocí klíče
2. Kliku 5 pootočte o 90° ve směru hodinových ručiček
3. Posuňte posuvné křídlo

Zavřeno

1. Odemknout

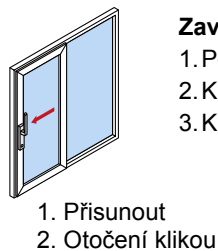

Zavření

1. Posuvné křídlo zcela přisuněte
2. Kliku 5 pootočte proti směru hodinových ručiček
3. Křídlo uzamkněte pomocí klíče

i.) Doplnková závora na středu

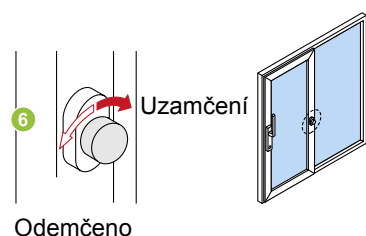

Otevření

1. Mírně stlačte otočný knoflík středové závory 6 a pootočte ho doleva (odemčení)
2. Obsluha elementu podle v.u. popisu

Zavření

1. Zavřete element
2. Otočný knoflík středové závory 6 stlačte až na doraz a pootočte ho doprava (zamčení)

2.23 Posuvné elementy se zdvihem



Varování

Při otvírání a zavírání nesahejte do prostoru posuvu křídla, hrozí zde nebezpečí přiskřípnutí.

a.) Ovládání pomocí rukojeti



Otevření

1. Pootočte rukojeť o 180° ①.
2. Odsuňte křídlo

Zavření

1. Křídlo zcela přisuňte
2. Rukojeť pootočte o 180° nahoru ①

b.) Ovládání pomocí uzamykatelné rukojeti

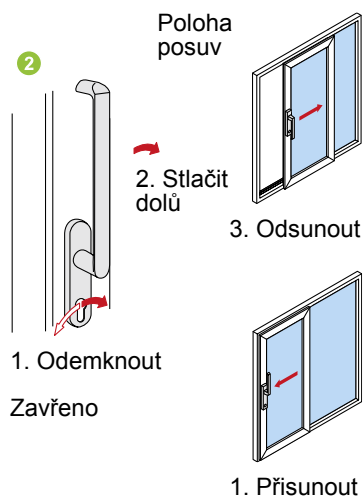

Otevření

1. Křídlo odemkněte pomocí klíče
2. Rukojeť ② pootočte o 180° dolů
3. Odsuňte křídlo

Zavření

1. Křídlo zcela přisuňte
2. Rukojeť ② pootočte o 180° nahoru
3. Křídlo uzamkněte pomocí klíče

c.) Doplněková závora na středu

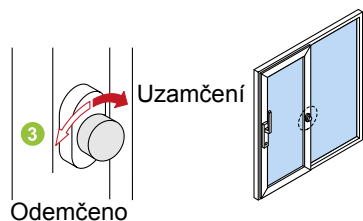

Otevření

1. Mírně stlačte otočný knoflík středové závory ③ a pootočte ho doleva (odemčení)
2. Obsluha elementu podle v.u. popisu

Zavření

1. Zavřete element
2. Otočný knoflík středové závory ③ stlačte až na doraz a pootočte ho doprava (zamčení)

2.24 Paralelně odstavné posuvné sklopné (elementy PASK)

a.) Kování s přítlakem (především dveří)

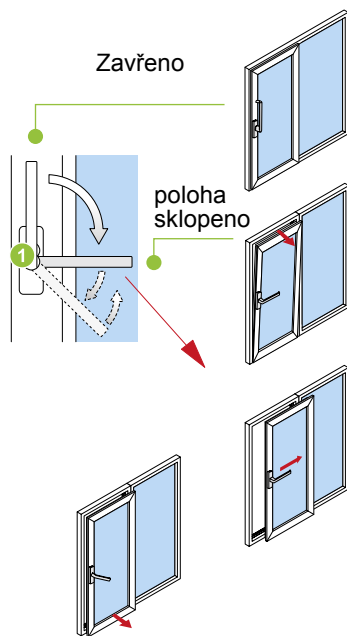

poloha sklopeno

► Pootočením kliky 1 o 90° se posuvné křídlo dostane do polohy sklopeno.

Poloha posuv

1. Posuvné křídlo nastavte dalším přítlakem na kliku do spodní polohy
2. Kliku povolte (vrátí se sama zpět), posuvné křídlo pak lze odsunout

Zavření

1. Posuvné křídlo přisuňte, až zapadne automaticky do spodního uzávěru (sklopná poloha)
2. Posuvné křídlo zavřete zvednutím kliky 1

b.) Kování bez přítlaku (především dveří)

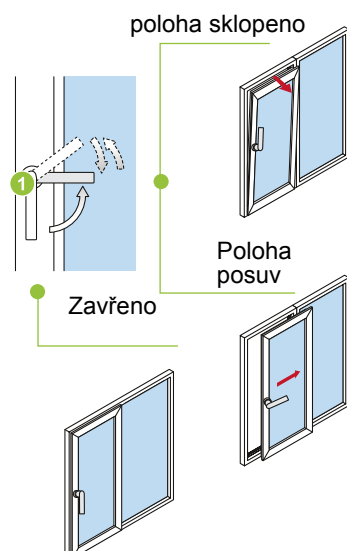

poloha sklopeno

► Pootočením kliky 1 o 90° se posuvné křídlo dostane do polohy sklopeno.

Zavření ze sklopné pozice

► Zaklapněte křídlo a kliku 1 otočte o 90° dolů do polohy uzamčení.

Poloha posuv

1. Křídlo otevřete do sklopné pozice
2. Křídlo dalším zdvižením kliky 1 spustíte dolů a odsuňte (kliku se vrátí zpět)

Zavření z posuvného postavení

► Přisuňte křídlo, popř. ho obouruč zatlačte do polohy uzavření a kliku 1 otočte dolů.

2.25 Otvíravé elementy, otevírané ven

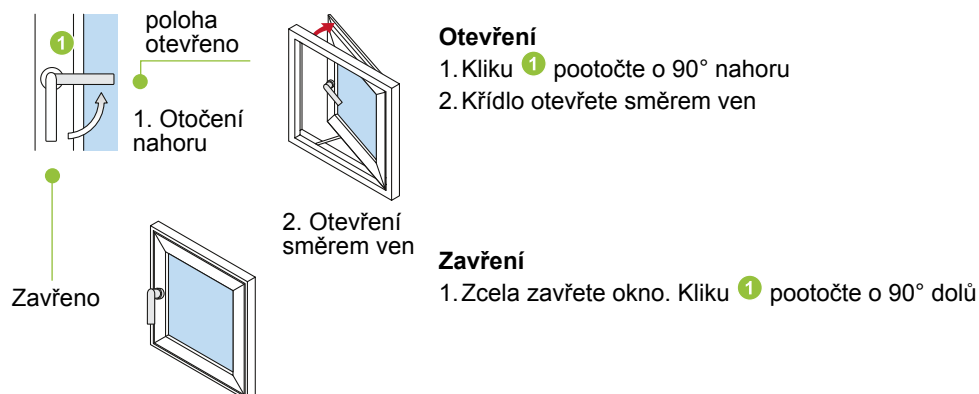

2.26 Výklopné elementy, otevírané ven, se stavěcími nůžkami



Varování

V případě průvanu lze stavěcí nůžky sklopit až do koncové polohy a uzavřít okno. V prostoru výklopného křídla se nesmí nacházet žádné předměty či končetiny (nebezpečí poranění).

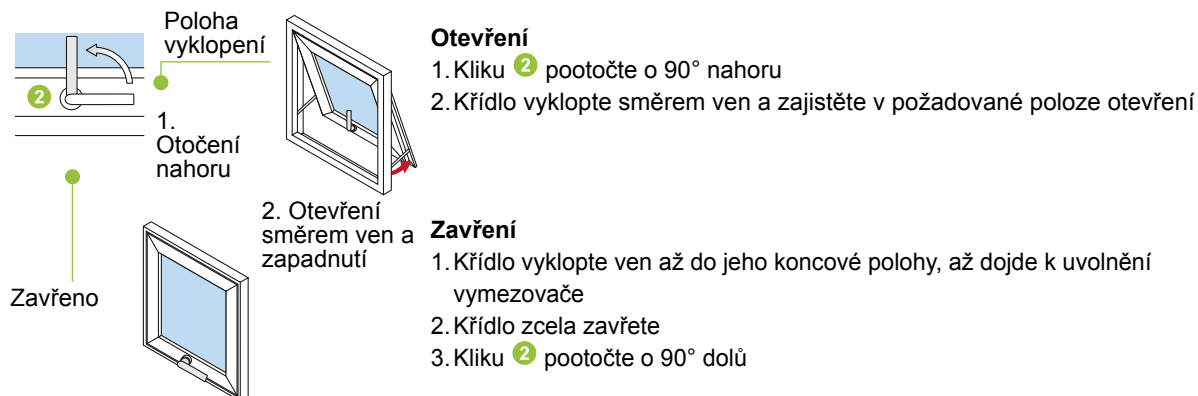

2.27 Výklopná křídla (SK), otvíravá ven



Varování

V případě průvanu lze stavěcí nůžky sklopit až do koncové polohy a uzavřít okno. V prostoru výklopného křídla se nesmí nacházet žádné předměty či končetiny (nebezpečí poranění).



Informace

Doporučujeme, především u oken otvíraných ven, použít s motorickým pohonem také senzor na snímání větru a deště.

a) Schüco AWS 102

Typy ovládání

- 1 Ručně
(fasády a okna)

Úhel otevření lze zajistit osazením omezovače, který má odstupňované zarážky dle příslušného úhlu otevření. (pozor: nejedná se o zabezpečení proti průvanu) (pouze u fasády)

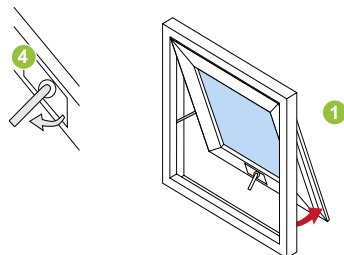

Otevření (u fasády)

1. Kliku 4 otočte o 90° směrem dovnitř
2. Křídlo otevřete směrem ven

Zavření (u fasády)

1. Zcela zavřete okno
2. Kliku 4 otočte o 90° směrem k oknu

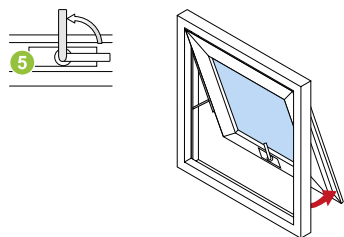

Otevření (u okna)

1. Kliku 5 pootočte o 90° nahoru
2. Křídlo otevřete směrem ven

Zavření (u okna)

1. Zcela zavřete okno
2. Kliku 5 pootočte o 90° dolů

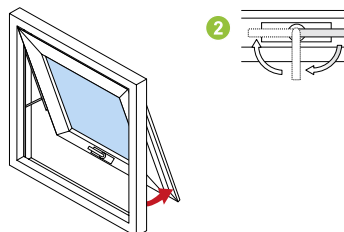

- 2 Dodatečné kování - omezovač postupného otvírání (pouze u fasády)
Pomocí omezovače může být křídlo zaaretováno v libovolné pozici; ovládání pomocí kliky

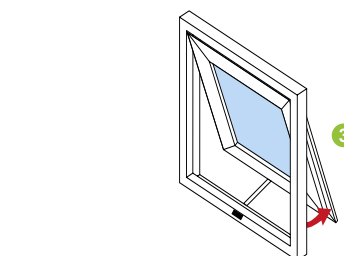

- 3 Motoricky - řetězovým pohonem

b) Schüco AWS 114**Typy ovládání****1** Ručně

Úhel otevření lze vymezit také zasunutím zarážky do C-lišty.
(pozor: nejedná se o zabezpečení proti průvanu)

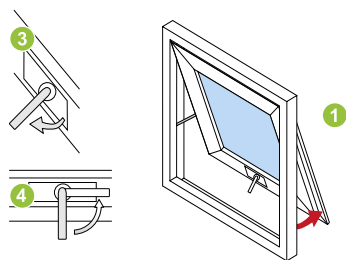
**Otevření**

1. Kliku otočte o 90° směrem dovnitř **3**
2. Křídlo otevřete směrem ven

Zavření

1. Zcela zavřete okno
2. Kliku otočte paralelně k oknu **4**

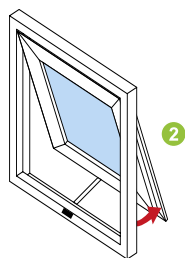
**2** Motorické ovládání pomocí skrytých motorů Schüco TipTronic zajišťuje uzávěrování a otevírání

Upozornění: možnost realizace bezpečnostní třídy II se softwarem bránícím přiskřípnutí a bezpečnostní třídy IV se spínací lištou.

Obsluha pomocí

- a) tlačítka
- b) ovládacího přepínače
- c) ovládacího tlačítka

2.28 Paralelně otvíravá okna, otvíraná ven



Varování

V prostoru výklopného křídla se nesmí nacházet žádné předměty či končetiny (nebezpečí poranění).

Typy ovládání

- 1 Ručně pomocí dvou klik

Úhel otevření lze vymezit také zasunutím zarážky do C-lišty.
(pozor: nejedná se o zabezpečení proti průvanu)

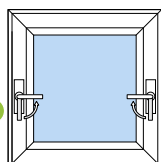
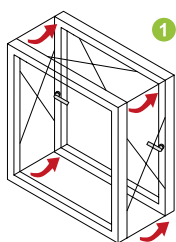

Otevření

1. Kliky pootočte o 90° směrem dovnitř (levou i pravou) 3
2. Křídlo otevřete směrem ven

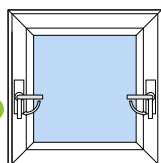

Zavření

1. Zcela zavřete okno
2. Kliky otočte do svislé polohy 4

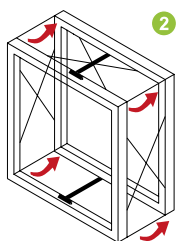

- 2 Motoricky - řetězovým pohonem

Obsluha pomocí

- a) tlačítka
- b) ovládacího přepínače
- c) ovládacího tlačítka

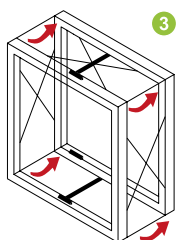

- 3 Motoricky - řetězovým pohonem a uzávorovacími motory

Obsluha pomocí

- a) tlačítka
- b) ovládacího přepínače
- c) ovládacího tlačítka

Motorické ovládání

Otevření

► Řetězový motor otevírá a závorovací motor zavírá

2.29 Střešní okna, otevíraná ven

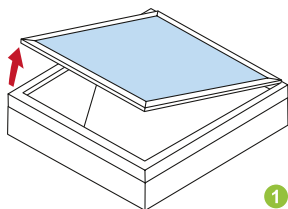

Varování

Střešní okno nejprve podepřete, než vytáhnete závlačku připevněného úchytu motoru. Dbejte na to, aby během montáže nebo údržby byla podepřena celá váha křídla. Podepřením zamezíte nekontrolovanému zavření okna. V prostoru okenního křídla se nesmí nacházet žádné předměty či končetiny (nebezpečí poranění).

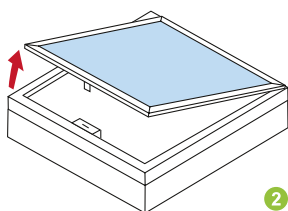

Typy ovládání

- 1 otočnou klikou
- 2 řetězovým nebo lineárním pohonem (motoricky)

Obsluha pomocí

- a) Jednotlivých ovladačů (tlačítek)
- b) skupinového ovládání
- c) centrály ZOTK



Upozornění

U motorických elementů střešních oken doporučujeme instalaci větrného a dešťového senzoru. Ke kontrole uzavření lze použít magnetický spínač.

2.30 Uzamykatelné kliky a okenní a balkonové elementy odolné proti vloupání

Tyto elementy jsou vybaveny uzamykatelnými klikami nebo klikami s pojistnými knoflíky.



Informace

Plná odolnost proti vloupání je zajištěna pouze u zamčeného zámku.

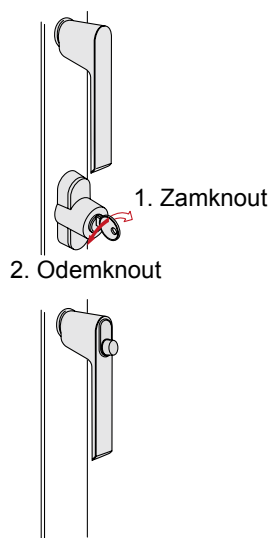

Zamčení (uzamykatelná klika):

1. Zavřete křídlo
2. Zamkněte zámek otočením klíče doprava

Odemčení (uzamykatelná klika):

1. Odemkněte zámek otočením klíče doleva
2. Kliku otočte do požadované polohy (otevření nebo vyklopení)

Zablokování (s blokovacím tlačítkem):

1. Zavřete křídlo
2. Otočením do polohy zavřeno dojde k automatickému zablokování kliky

Odblokování (s blokovacím tlačítkem):

1. Uvolněte kliku stlačením blokovacího tlačítka a současně otočte klikou
2. Kliku otočte do požadované polohy

2.31 Spárové přivětrávání

a.) Spárové přivětrávání připevněné zvenku

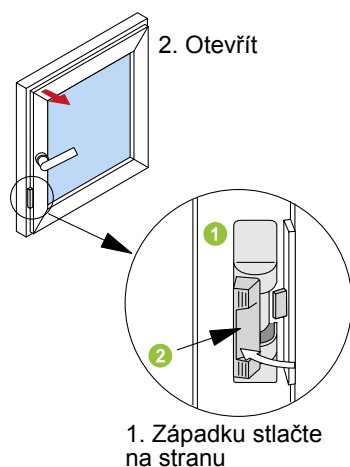

Zvenku připevněný omezovač umožňuje otevření a sklopení pouze do spárového přivětrávání. ①

Spárové přivětrávání je stále aktivní!

Po uzavření elementu spárové přivětrávání automaticky zaklapne.

Úplné otevření okna:

1. Západku stlačte na stranu ②
2. Otevřete element

b.) Spárové přivětrávání - skryté upevnění

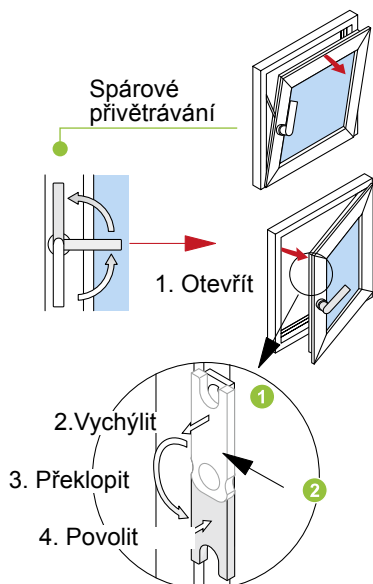

Skrytě připevněný omezovač **1** umožňuje otevření a sklopení pouze do spárového přivětrávání.

Pokud je třeba křídlo zcela vyklopit, musí se omezovač spárového přivětrávání odpojit.

Odpojení spárového přivětrávání:

1. Otevřete element
2. Vychyľte západku **2**
3. Překlopte ji dolů
4. Povolte
5. Křídlo lze nyní otevřít do sklopné pozice

Pro aktivaci spárového přivětrávání je nutno omezovač manuálně nastavit.

Zapojení spárového přivětrávání:

1. Otevřete element
2. Vychyľte západku **2**
3. Překlopte nahoru
4. Povolte
5. Křídlo je ve sklopném stavu opět omezeno na přivětrávání

c.) Stupňové spárové přivětrávání

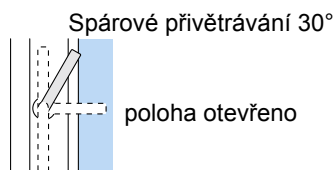
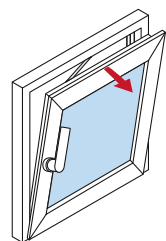

Stupňové spárové přivětrávání **1** omezuje vyklopení elementu ve 4 různých stupních otevření.

Pokud je třeba křídlo zcela vyklopit, musí se omezovač spárového přivětrávání odpojit.

Odpojení spárového přivětrávání:

1. Kliku nastavte do polohy sklopení a zavřete okno
2. Poté kliku nastavte do polohy otevření a otevřete okno

Zapojení spárového přivětrávání:

1. Element mírně pootevřete do sklopné pozice
2. Kliku otočte o cca. 30°, poté až do aretace v poloze otevření

Křídlo lze otevřít ve 4 různých pozicích spárového přivětrávání.

2.32 Zamezení otevření

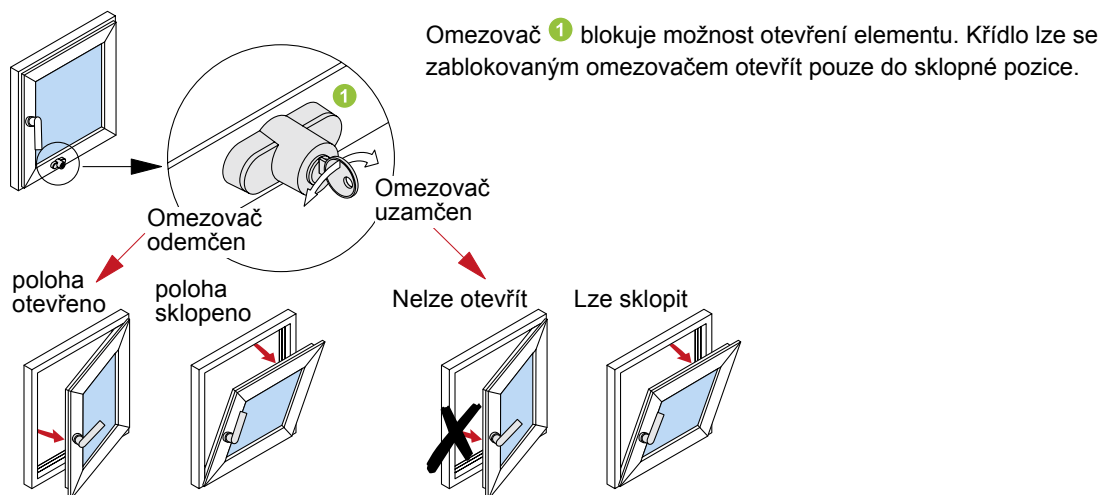

2.33 Obrtlík

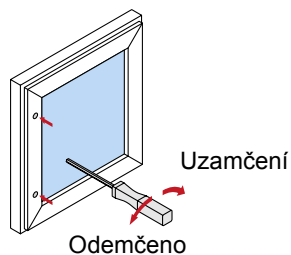

Uzavření okna bez kliky a obvodového kování.
Uzavření je možné pomocí čtýřhranu 4 mm.

2.34 Válcová západka (např. pro balkonové dveře)

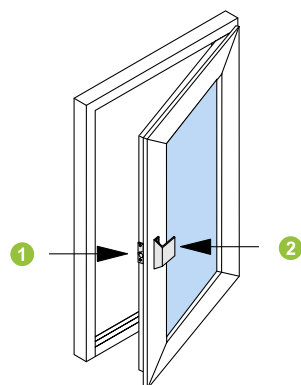

Válcová západka ① drží křídlo v zavřeném stavu bez uzavření klikou.
Elementy se západkou mohou být zvenku vybaveny madlem ②.

Funkce:

Křídlo může být lehkým tlakem nebo tahem otevřeno nebo zavřeno.

2.35 Omezovač otvírání

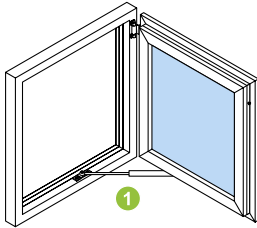

Omezovač otvírání ① omezuje úhel otevření křídla na 90°. Brání samočinnému pohybu křídla při průvanu. Omezovač je bezúdržbový a nesmí se mazat.

2.36 Zajištění proti přibouchnutí

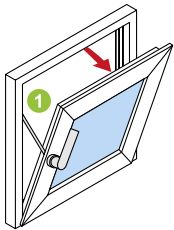

Omezovač ① brání samovolnému přirážení sklopeného křídla. To brání poškození elementů z důvodu přirážení a otvírání křídla při průvanu. Toto zabezpečení je bezúdržbové.

3.0 Ovládání dveří (Nebezpečí přivření prstů při zamykání!)



Varování

Při současné manipulaci s dveřmi a klíčem hrozí nebezpečí přivření prstů mezi rám a křídlo dveří. Nepohybujte dveřmi tahem za klíč.



Informace

Všechny zámky jsou uzamčeny již po jednom otočení klíčem. Dveře jsou však proti vloupání plně zajištěny až po úplném otočení klíče:

1-cestné zámky: jedno otočení

2-cestné zámky: dvě otočení

3.1 Uzamknutí dveří, zvenku madlo

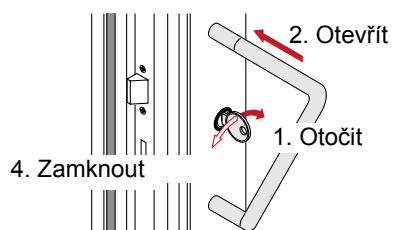

Otevření / zamčení zvenku:

Otočte klíčem proti tlaku pružiny ve směru ke středu dveří a krátce podržte.

1. Dveře otevřete na spáru a povolte otočení klíče
2. Dveře otevřete
3. Zavřete dveře
4. Dveře zamkněte otočením klíče ve směru k rámu

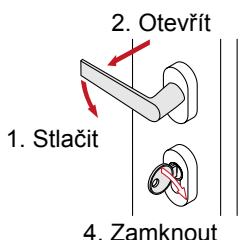

Otevření / zamčení zevnitř:

1. Stiskněte kliku dveří
2. Otevřete dveře
3. Zavřete dveře
4. Dveře zamkněte otočením klíče ve směru k rámu

3.2 Uzamknutí dveří, zvenčí koule

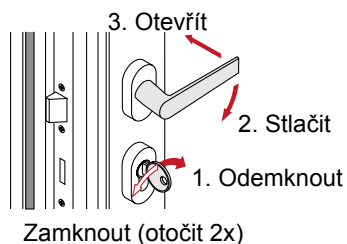

Otevření zevnitř / zvenku:

1. Dveře odemkněte otočením klíče ve směru k rámu
2. Stiskněte kliku dveří
3. Otevřete dveře

Zavření v opačném pořadí.

3.3 Uzamknutí dveří, dveře s omezovačem

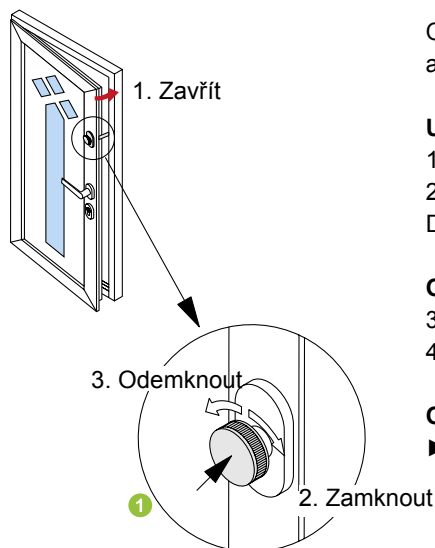

Omezovač vymezuje úhel otevření dveřního křídla pouze na spáru. Pro aktivaci spárového přivětrávání je nutno omezovač manuálně nastavit.

Uzamknutí omezovače:

1. Zavřete dveře
 2. Omezovač zamkněte otočením knoflíku ① doprava
- Dveřní křídlo lze nyní otevřít pouze na doraz ramínka omezovače.

Odemknutí omezovače zevnitř:

3. Omezovač odemkněte otočením knoflíku ① doleva
4. Dveřní křídlo lze nyní zcela otevřít

Odemknutí omezovače zvenku:

- Omezovač můžete zvenku otevřít pouze určitým sledem otáčení klíče



Informace

Dveřní klika a dveřní zámek se ovládá podle popisu v pol. 3.1/3.2.

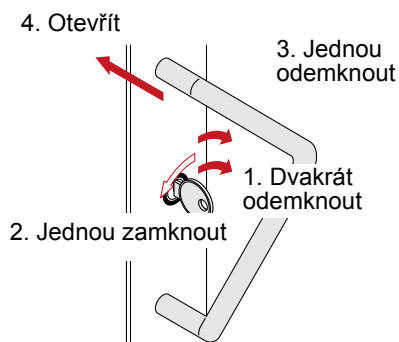

Postup odemykání:

1. Dveře odemkněte dvojitým otočením klíče ve směru do středu dveří
2. Dveře zamkněte jedním otočením klíče ve směru k rámu
3. Dveře odemkněte jedním otočením klíče ve směru ke středu dveří
4. Otočte klíčem proti tlaku pružiny ve směru ke středu dveří a dveře otevřete

3.4 Uzamknutí dveří, dveře s automatickým zamknutím

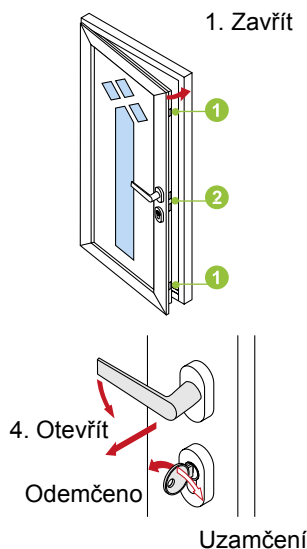

Toto uzamknutí má dodatečné závorování **1** v horní a dolní části dveřního křídla.

Otevření / zavření dveří

1. Vrchní a spodní zámek **1** blokuje dveře automaticky proti otevření zvenku
2. Zevnitř lze dveře otevřít pomocí kliky

Kompletní uzamčení dveří.

- Uzamčením zámku **2** klíčem jsou dveře zabezpečeny také proti otevření zevnitř. Dveřní klika je nyní blokována!

Kompletní odemčení dveří.

- Kompletně uzamčené dveře lze zevnitř odemknout pomocí klíče (otočením) a otevřít pomocí kliky.

3.5 Uzamknutí dveří, dveře s elektrickým otvíračem

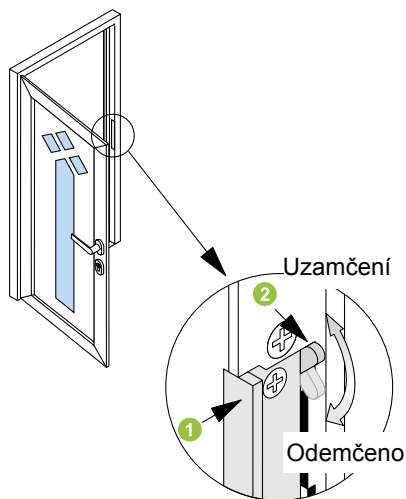

Uzavřené dveře se k otevření uvolňují pomocí separátně připevněného spínače.

Uvolněné dveře pak lze otevřít pouze po dobu stisknutí tohoto spínače.



Informace

Elektrický otvírač neuvolní dveře, pokud jsou zamčeny klíčem.

Denní nastavení:

- U denního nastavení může být západka **1** elektrického otvírače trvale odemknuta.
- Při odemknuté západce mohou být dveře kdykoliv otevřeny.

Uzamčení a odemčení:

- Západku **1** uzamkněte resp. odemkněte překlopením zástrče **2**.

3.6 Uzamknutí dveří, dveře s motorickým zámkem

Dveře se zabudovaným motorickým zámkem jsou uzamykány resp. odemkány pomocí motoru zabudovaného ve dveřích. Ovládání probíhá pomocí kliky nebo dálkového ovládače. Další pokyny naleznete v jednotlivých návodech k obsluze.

3.7 Uzamknutí dveří, dveře s elektricky aktivovaným zámkem

Tyto zámků lze použít s venkovními, elektricky aktivovanými klikami u 1- nebo 2-křídlových dveří se systémy kontrol oprávnění vstupu. Venkovní kliku elektricky aktivovaných zámků lze aktivovat, tzn. dveře se pak otvírají pomocí kliky. Dveřní kliku tak lze aktivovat či deaktivovat!



Informace

Elektricky aktivované zámků je možno ovládat centrálně, tzn. budou-li dveře deaktivovány, nelze je v té chvíli používat. Možné je ovládání pomocí otvíracího tlačítka, domovního telefonu, časového spínače nebo systému kontroly oprávnění vstupu.

3.8 Uzamknutí dveří, s cylindrickou vložkou s uzamykacím knoflíkem

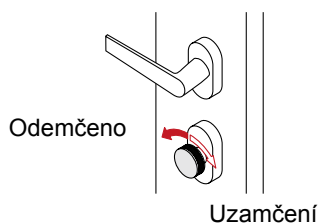

Tento zámek se zvenku ovládá pomocí klíče a zevnitř pomocí otočného knoflíku.

Uzamčení:

1. Zavřete dveře
2. Dveře zamkněte otočením knoflíku ve směru k rámu

Odemčení v opačném pořadí.

3.9 Uzamknutí dveří, 2-křídle dveře

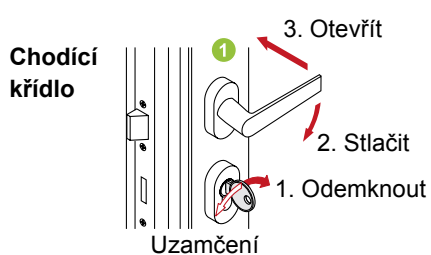
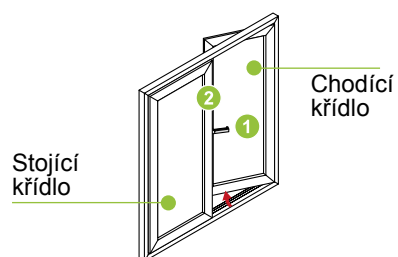

Otevřete chodící křídlo.

1. Dveře odemkněte otočením klíče ve směru k rámu
2. Stiskněte kliku dveří ①
3. Otevřete dveře

Uzamčení v opačném pořadí

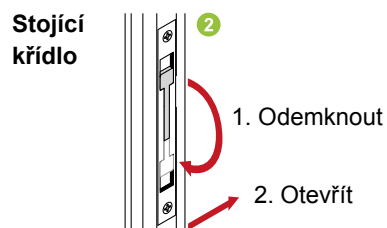

Otevření stojícího křídla:

1. Otevřete chodící křídlo
2. Překlopte páčku ② v drážce
3. Otevřete stojící křídlo

Uzamčení v opačném pořadí

3.10 Uzamknutí dveří, 2-křídlové dveře s panikovým kováním

a.) Pomocí kliky (DIN EN 179)

U uzamčených dveří lze v případě nebezpečí otevřít jedno nebo obě křídla pomocí dveřní kliky.

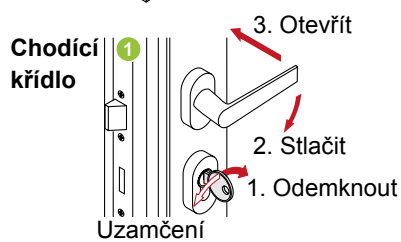
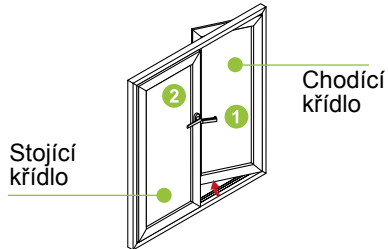

Otevření chodícího křídla (paniková funkce):

1. Dveře odemkněte otočením klíče ve směru k rámu.
2. Stiskněte kliku dveří ①
3. Otevřete chodící křídlo

Zavření

1. Zavřete dveře
2. Chodící křídlo uzamkněte jedním otočením klíče (paniková funkce) ve směru ke středu dveří.

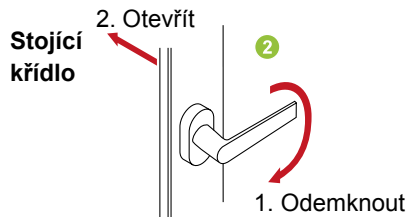

Otevření stojícího křídla:

1. Stiskněte kliku dveří ①
2. Otevřete stojící a chodící křídlo

Zavření

1. Nejprve uzavřete stojící křídlo
2. Poté uzavřete chodící křídlo

b.) Pomocí panikové hrazdy (DIN EN 1125)

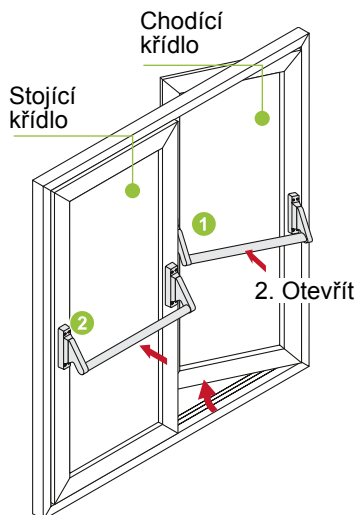

Uzamčené dveře lze v případě nebezpečí otevřít panikovou hrazdou.



Informace

Zamykat je nutno vždy nejprve stojící a poté chodící křídlo!

Chodící křídlo

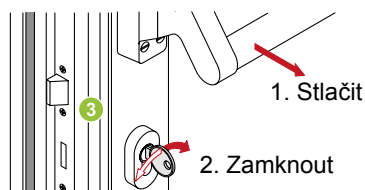

Otevření chodícího křídla (paniková funkce):

1. Stlačte panikovou hrazdu ①
2. Otevřete chodící křídlo

Uzavření chodícího křídla:

- Chodící křídlo uzavřete a zamkněte jedním otočením klíče ③ ve směru ke stojícímu křídlu.

Stojící křídlo

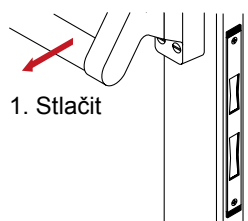

Otevření stojícího křídla:

1. Stlačte panikovou hrazdu ②
2. Otevřete stojící křídlo (chodící křídlo se otevře souběžně)

Uzávěrování stojícího křídla:

1. Uzavřete stojící křídlo
2. K uzamčení dojde automaticky pomocí speciálního spínacího zámku

Odemknutí stojícího a chodícího křídla:

1. Obě křídla odemknete stlačením panikové hrazdy na stojícím křídle ②
2. Stlačením panikové tyče na chodícím křídle dojde k jeho odemčení!

3.11 Magnetický stavěč dveří

Dotkne-li se magnetická, volně pohyblivá páčka kovové podlahové desky, bude přitažena a zastaví se pružně na konci vybraní. Stavěč dveří se dodává jako příslušenství a je bezúdržbový.



Informace

Magnetický stavěč dveří je certifikován pro únikové dveře.



Upozornění

Magnetický stavěč dveří nedisponuje funkcí aretace!

3.12 Stavěč křídla

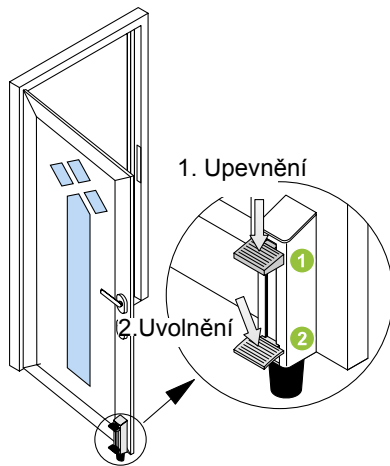

Pomocí stavěče křídla lze dveře zajistit v otevřené pozici.

Upevnění:

- Stavěč křídla zaražte našlápnutím páčky ①

Uvolnění:

- Stavěč dveří uvolníte dalším našlápnutím páčky ②

3.13 Dvevní zavírač

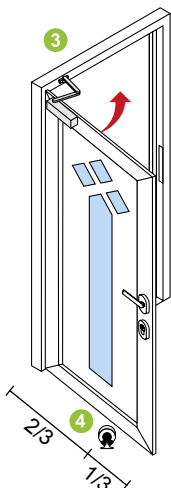

Dvevní zavírač uzavře dvevní křídlo automaticky do zavřené polohy. Některé zavírače dveří drží dvevní křídlo v otevřené poloze. Pro uzavření je nutné pohnout křídlem ve směru uzavírání, poté dojde k jeho automatickému uzavření ③.

U dvevních zavíračů musí být použita zarážka v podobě stavěče dveří! ④

4.0 Chybné používání



Upozornění

Pro zamezení škod na oknech a dveřích dodržujte následující pokyny.

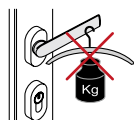
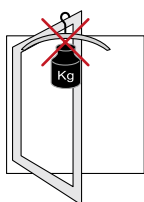

Nepřetěžujte rámy a kliky dodatečnou zátěží.

Dodatečné přetížení může vést k deformaci křídla nebo poškození kliky.

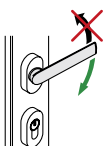

Kliky namáhejte pouze ve směru pohybu kliky a nepřetácejte je přes doraz.

Dodatečné zatížení může vést ke zničení kliky

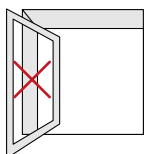

Neotvírejte křídla až k ostění.

Průvanem a následným nárazem se mohou křídla poškodit.

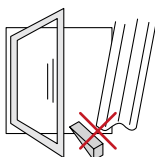

Nevkládejte žádné překážky mezi křídlo a rám.

Dodatečné přetížení může vést k deformaci rámu.

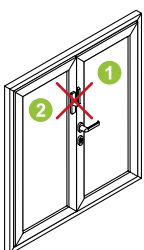

Dvoukřídlové dveře nesmí být otvírány přes stojící křídlo (s výjimkou panikových dveří).

Dodatečné zatížení může vést k deformaci rámu a ke zničení zámku.

- ① Chodící křídlo s klikou
- ② Stojící křídlo

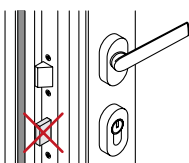

Dveře se NESMÍ zamykat když jsou otevřené.

Zavření dveří se zamknutým zámkem vede ke zničení rámu dveří.

5.0 Čištění a péče

5.1 Všeobecné pokyny

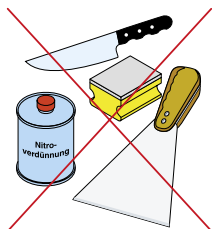

K čištění **NEPOUŽÍVEJTE**:

Ostré předměty jako nože, kovové špachtle, kovové drátěnky, drsné žínky, apod. poškozují povrch.

Agresivní čisticí nebo rozpouštědla jako nitroředidlo, odlakovač atd. způsobují nevratné škody na povrchu elementů.

5.2 Čistící a servisní prostředky



Společnost Schüco Vám nabízí vhodné čisticí prostředky pro hliníkové elementy.

Sada na údržbu hliníku 298 672:

1. Čistič a odmašťovač
2. Olej ve spreji na údržbu kování
3. Tyčinka pro údržbu těsnění
4. Barevné tyčinky

Prostředky na údržbu eloxovaných hliníkových elementů:

1. Základní čisticí 298 181
Slouží k prvnímu a základnímu čištění. Čistí a konzervuje hliníkové povrchy
2. Metall-Polish 298 010
Toto čisticí pro elox vrací hliníku jeho mat a konzervuje povrch (použitelné také pro nerez)
3. Univerzální Al-čisticí 298 001
Slouží k odstranění silného zašpinění a odstraňuje menší poškrábání



Upozornění

Při čištění barvených profilů dbejte na návod k použití uvedený na čisticím prostředku.

5.3 Všeobecné pokyny ohledně čištění



Optimální péče o okna dosáhnete tehdy, budete-li čistit okenní rámy a těsnění při každém mytí skel. Používejte k tomu jemné, nebrusné čisticí prostředky.

„Zatvrdlé“ znečištění

Sádro, zbytky malty nebo podobné odstraníte nejlépe dřevěnou nebo umělohmotnou špachtlí.

Skvrny

odstraníte snadno a bez následků některým z našich prostředků na údržbu hliníkových elementů.



Pozor

Aby se předešlo poškození, dodržujte pokyny uvedené na příslušných čisticích prostředcích.

6.0 Údržba

Kromě běžného čištění a péče by měla být každý rok provedena „malá inspekce“. Ta prodlužuje životnost a udržuje obslužný komfort elementů.

Motoricky ovládaná okna (např. s mechatronickým kováním Schüco TipTronic) nechte minimálně jednou ročně zkontrolovat specializovanou firmou. Do této kontroly musí být zahrnuty také stávající záchytné systémy. Kontrolu je nutno zaprotokolovat.



Upozornění

Kování, okenní, dveřní a fasádní elementy vyžadují odbornou, systematickou údržbu/péči a inspekci, aby byla zajištěna jejich hodnota, použitelnost a bezpečnost. Proto se doporučuje uzavřít smlouvu o provádění údržby s některou ze specializovaných firem.



Varování

Při odpojování řetězových pohonů výklopných oken Schüco TipTronic může dojít k neočekávanému pohybu křídla. Hrozí nebezpečí přiskřípnutí a vypadnutí. Před odpojením pohonu proto zajistěte křídlo! Dbejte na to, aby byla podepřena celá váha křídla.

U motoricky ovládaných sklopných oken s jediným řetězovým pohonem je předepsaná zábrana proti vypadnutí. Zajistěte křídlo před uvolněním úchytného elementu! Dbejte na to, aby byla podepřena celá váha křídla.



Varování

Nebezpečí poranění z důvodu neodborně provedené údržby! Neodborně provedená údržba může mít za následek těžkou újmu na zdraví nebo hmotné škody.



Informace

Kromě toho doporučujeme dodržovat následující směrnice:

- WP.01 německého svazu výrobců oken a fasád
- Údržování oken, fasád a vchodových dveří – údržba, servis a inspekce – servisní pokyny
- WP.02 německého svazu výrobců oken a fasád
- Údržování oken, fasád a vchodových dveří – údržba, servis a inspekce – provádění a podklady
- WP.03 německého svazu výrobců oken a fasád
- Údržování oken, fasád a vchodových dveří – údržba, servis a inspekce – smlouva o provádění údržby

6.1 Čištění odvodňovacích kanálků

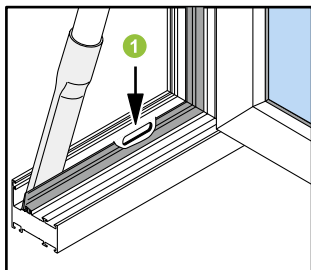

- ▶ Odstraňte vysavačem prach a špínu z prostoru mezi těsněním a vnější stranou rámu.
- ▶ Ucpané odtokové otvory ① se dají vyčistit tenkou dřevěnou nebo umělohmotnou tyčkou.

6.2 Čištění vodících lišt posuvných a skládacích elementů

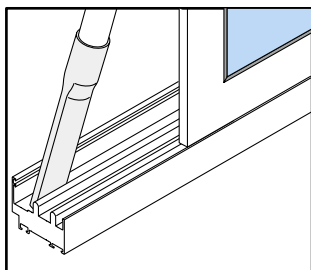

- ▶ Odstraňte vysavačem prach a špínu z vodící kolejničky ve spodní části rámu.

6.3 Kontrola a mazání těsnění

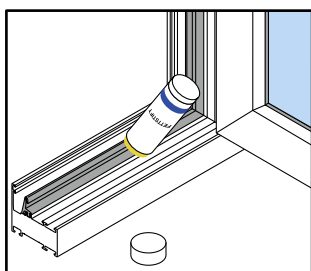

- ▶ Natřete všechna těsnění mazací tyčinkou nebo vazelinou.
- ▶ Tím se těsnění udrží pružné a nebude se přilepovat. Kontrolujte čas od času případné poškození těsnění.



Upozornění

Poškozená těsnění nechte vyměnit specializovanou firmou s licencí Schüco.

6.4 Údržba kování

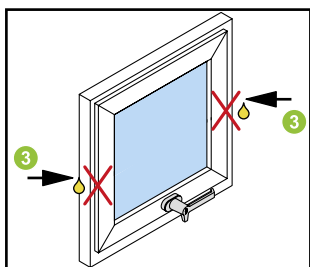
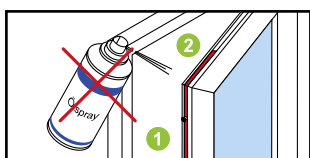
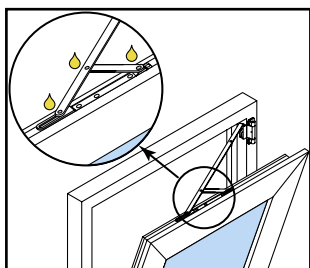
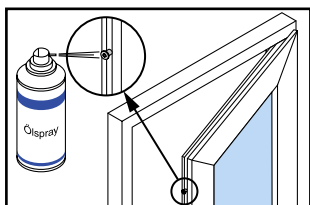

Všechny pohyblivé díly kování elementů Schüco jsou většinou bezúdržbové. Přesto trocha zásaditého oleje nebo tuku udržuje lehký chod mechaniky a zajišťuje obslužný komfort na dlouhou dobu. Nastříkejte uzavírací čepy a úložné body sklopných nůžek olejovým sprejem ze SCHÜCO sortimentu.



Upozornění

Všechny body musí mít jen lehký olejový film.

Aby se zamezilo znečištění, je třeba přebytečný olej setřít.

1. Závorovací táhla ①, jejich vedení a rohové převody jsou upraveny z výroby a tudíž bezúdržbové! ②
2. Otočné čepy ③ kyvných oken jsou vybaveny brzdami, které drží element v otevřené poloze
3. Otočné čepy kyvných oken se NESMÍ mazat, jinak může docházet k nekontrolovanému pohybu křídla

Údržba prováděná minimálně jednou ročně (u škol a hotelů půlročně):

- ▶ Zkontrolujte pevné usazení a případné opotřebení kování. Pokud je to nutné, dotáhněte úchytné šrouby, a opotřeбенé díly nechte vyměnit specializovaným servisem
- ▶ Všechny pohyblivé díly a všechna uzamykatelná místa kování promažte a zkontrolujte jejich bezvadnou funkčnost

6.5 Dveře

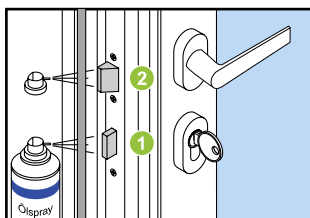

U dveří musí být namazány závora **1** a střelka **2** dveřního zámku.

Před mazáním:

► Zamknutím vysuňte závora ze zámku.

Po mazání:

► Odemknutím zasuněte závora zámku.

U dveří s manipulační tyčí/madlem musí být 2krát ročně promazávány levé a pravé klouby **1**. Přitom by mělo být zkontrolováno pevné utažení šroubů (popř. je utáhnout na utahovací moment 2 - 2,5 Nm).

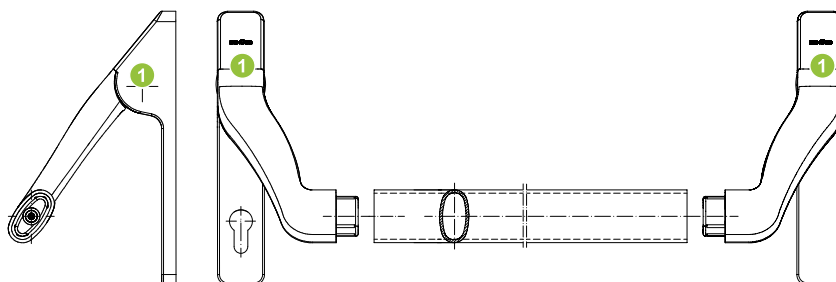

6.6 Údržba cylindrické vložky

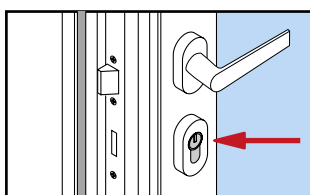

Cylindrická vložka musí být (dle zátěže) promazávána minimálně dvakrát ročně.

► K promazání vložky používejte výhradně grafitový prášek.

6.7 Dveřní závěsy

Předsazený dveřní závěs



Třídílný předsazený závěs

Třídílný dveřní závěs



Třídílný hliníkový závěs

Skrytý dveřní závěs

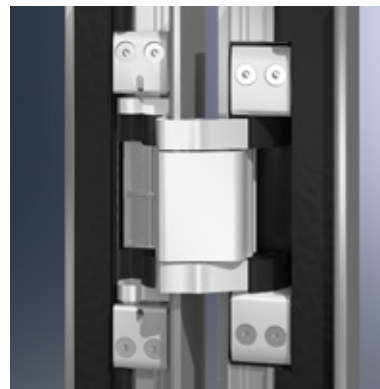

Skrytý kování 180°

Kontrola dveřních závěsů:

- Zkontrolujte utažení dveřních závěsů a jejich případné poškození. Dle potřeby dotáhněte úchytné šrouby resp. nechte opotřebené součásti vyměnit specializovanou firmou.

Nastavení dveřních závěsů:

- Dveřní závěsy dle potřeby nastavte pomocí příslušných stavěcích šroubů v horizontální nebo vertikální rovině, aby byla zajištěna rovnoměrná spára a bezvadná funkčnost dveří.

Údržba dveřních závěsů:

- Dveřní závěsy jsou bezúdržbové a nesmí být promazávány.



Upozornění

U skrytých závěsů 100° musí být použity vhodné dveřní zarážky.

7.0 Správné větrání

Jak předejít škodám z vysoké vlhkosti:

Vysoká těsnost okenních systémů SCHÜCO zamezuje výměně vzduchu mezi interiérem a exteriérem. V interiérech se nachází mnoho zdrojů vlhkosti. Tu ve formě vodní páry produkují osoby a rostliny, dalšími zdroji jsou např. koupelny a kuchyně.

Působení vodní páry vede k nárůstu vlhkosti vzduchu, které je třeba bránit jejím odvětráváním směrem ven. Tvorba kondenzátu na vodovzdorných materiálech, jakými jsou např. hliníkové okenní rámy a sklo, je přípustná v malém množství (DIN 4108-2). Tomuto fenoménu lze bránit dostatečnou ventilací.



Informace

Další informace na téma odvětrávání naleznete v separátním návodu ventilačního systému Schüco VentoTherm a okenní ventilace Schüco VarioAir.

7.1 Větrání v létě/zimě

V létě

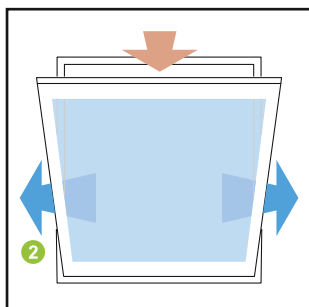
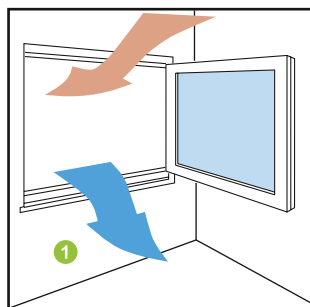

- ① Krátkodobé nárazové větrání
- ② Dlouhodobé větrání pouze mimo topnou sezónu.

V zimě

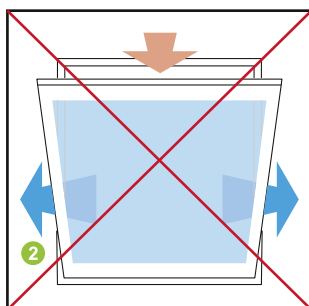
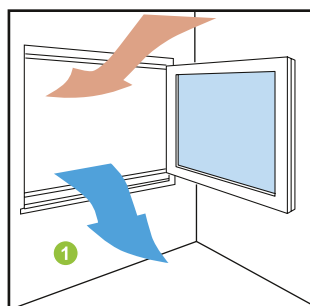

- ① Krátkodobé nárazové větrání
- ② V zimním období zamezte dlouhodobému větrání sklopeným oknem, zabráníte tak vychladnutí interiéru.





7.2 Dávkové větrání

Aby bylo zajištěno dávkové větrání, je třeba několikrát denně zcela otevřít okno. Optimální doba větrání (viz obrázek) je závislá na ročním období a v zimě by měla činit 4 - 6 minut.

Dávkové větrání zajišťuje optimální ochranu před škodami způsobenými vlhkostí. Účinná výměna vlhkého vzduchu spotřebuje jen minimum topné energie, neboť interiér se během krátkého vyvětrání sotva ochladí.

Ještě šetrnějšího větrání dosáhnete tehdy, dojde-li během větrání k uzavření termostatického ventilu, který se zas otevře po uzavření okna.

Doporučená doba dávkového větrání v měsících:

prosinec, leden, únor	4 - 6 minut	
březen, listopad	8 - 10 minut	
duben, říjen	12 - 15 minut	
květen, září	16 - 20 minut	
červen, červenec, srpen	25 - 30 minut	

Doba potřebná k výměně vzduchu při dávkovém větrání (zcela otevřené okno za bezvětří) je závislá na momentální venkovní teplotě.

8.0 Poradenství a opravy

Pokud tato brožura nezodpoví všechny Vaše dotazy, obraťte se prosím na svého dodavatele systémů Schüco.

Kromě odborné rady Vám pomohou i se seřizováním a opravou.

8.1 Smlouva o provádění údržby

Další nabídkou smluvních partnerů Schüco je možnost uzavření smlouvy o provádění údržby.

S touto smlouvou za Vás příslušná specializovaná firma převezme všechny činnosti spojené s prováděním údržby a oprav. Získáte tím optimum funkčnosti a hodnoty Vašich hliníkových elementů bez vynaložení vlastní námahy.



Upozornění

Všechny opravy a seřizovací práce byste měli přenechat specializovaným odborníkům s licenci Schüco.

Neboť pouze odborně provedená oprava s originálními náhradními díly zajistí bezvednou funkčnost Vašich elementů značky Schüco.

cs Ovládání, péče a údržba